

# Elektrický výškovo nastaviteľný stôl

## Návod na montáž a používanie

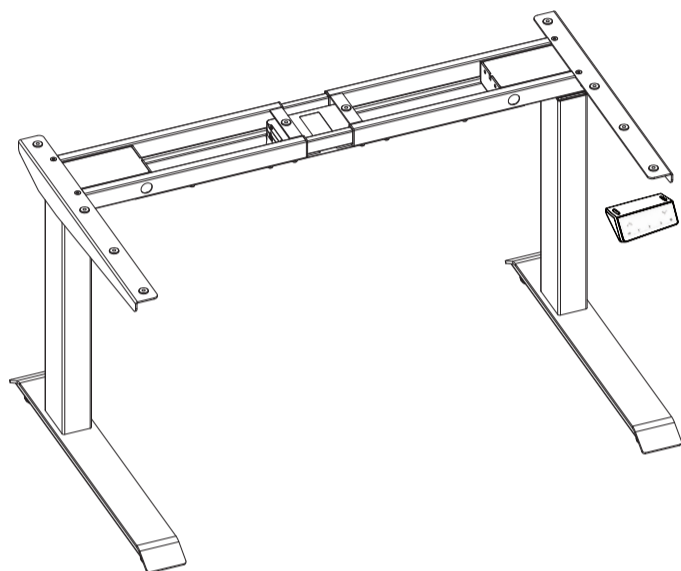

# Ďakujeme za pozornosť!

### Technické špecifikácie

Výškový rozsah	610 mm - 1 260 mm (bez stolovej dosky)
Šírka základne	1 000 mm - 1 800 mm
Rýchlosť	50 mm/s (Bez zaťaženia)
Nosnosť	Max. 120 kg
Pracovný cyklus	10%. Max. 2 minúty zapnuté, 18 minút vypnuté
	Plynulé spustenie/zastavenie
	Nastaviteľné nivelačné podložky 3 pamäťové predvoľby
Senzor kvality vzduchu	Kvalita vzduchu je znázornená pomocou farieb, pozri tabuľku č. 1 v časti „Používanie ovládača“

### Upozornenie / informácia



Uistite sa, že stolu nebráni žiadna prekážka. Uistite sa, že sa stolová doska nedotýka steny. Uistite sa, že všetky káble sú dostatočne dlhé, aby sa mohli prispôbiť zmene výšky stola.

#### VAROVANIE

**Nebezpečenstvo zachytenia**  
Pri zdvíhaní alebo znižovaní stola majte ruky a prsty mimo pohyblivé časti, aby nedošlo k poraneniu.

Udržujte deti mimo dosah elektrických výškovo nastaviteľných stolov, ovládacích jednotiek a ovládača. Hrozí nebezpečenstvo úrazu a poranenia elektrickým prúdom.

Všetky elektrické súčasti uchovávajte mimo dosahu tekutín.

Na rám stola si nesadajte ani na ňom nestojte. Pod rámom stola neležte ani neleďte.

Pod stôl neumiestňujte žiadne predmety vyššie než 50 centimetrov.

Žiadnu z komponentov stola neotvárajte – stĺpik, ovládaciu skrinku ani ovládač. Hrozí nebezpečenstvo úrazu elektrickým prúdom.

Tento produkt je navrhnutý s pracovným cyklom 10 % (2 min. zapnuté, 18 min. vypnuté).

### Používanie / zodpovednosť

Tento výškovo nastaviteľný stôl je vybavený elektrickými motormi a je určený iba na použitie v suchom pracovnom prostredí.

Výška stola je nastaviteľná, takže ju môžete nastaviť do ergonomicky najvhodnejšej výšky.

Akékoľvek iné použitie je na vlastnú zodpovednosť používateľa.

Výrobca v žiadnom prípade neuzná uplatnenie záruky ani zodpovednosť za škody spôsobené nesprávnym používaním alebo manipuláciou s rámom stola.

Dôležité:  
Starostlivo si prečítajte túto používateľskú príručku a v prípade predaja tohto stola ju prosím odovzdajte kupujúcemu.

strana 2

### Díly

Č.	Obrázok	Špecifikácie	Počet kusov
A		M6*10	20
B		M6*16	8
C		M6*40	4
D		M5*16	8
E		M4*16 (ovládač)	2
F		Imbusový kľúč 5 x 5 mm Imbusový kľúč (s križom) 4 x 4 mm	1

Č.	Diel	Ks	Č.	Diel	Ks	Č.	Diel	Ks
1		2	2		2	3		1
4		1	5		2	6		1
7		1	8					

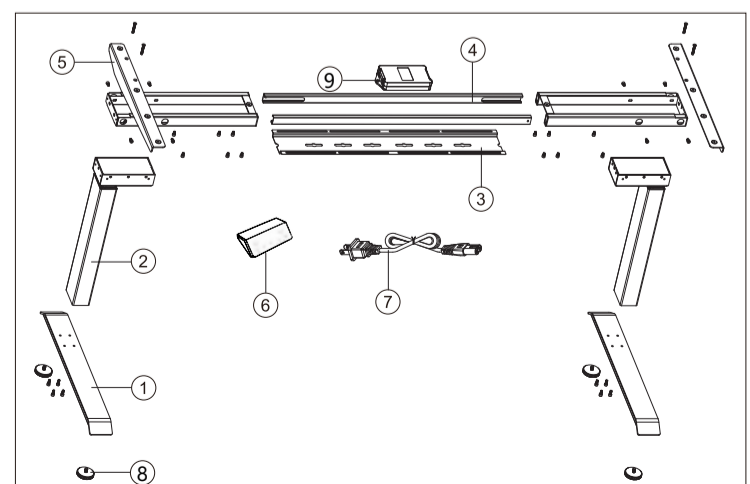

strana 3

## Návod na zostavenie

1.

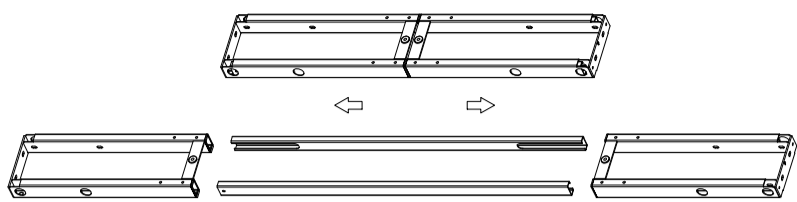

Rozložte všetky diely a náradie tak, aby ste sa uistili, že máte k dispozícii všetky diely uvedené na predchádzajúcej strane. Úplne od seba oddelte priečny nosník. Vo vnútri nájdete stredovú lištu priečného nosníka.

2.

### Inštalácia zdvihacích stĺpkov



① Vložte jeden zo zdvihacích stĺpkov do konca priečného nosníka. Pomocou imbusového kľúča 5 x 5 mm zašroubujte 4 ks strojových skrutiek M6x10 do otvorov podľa obrázka.

② Pomocou imbusového kľúča 4 x 4 mm pripevnite bočné konzoly (5) ku koncu nosníka a potom zašroubujte 2 ks strojových skrutiek M6x40.

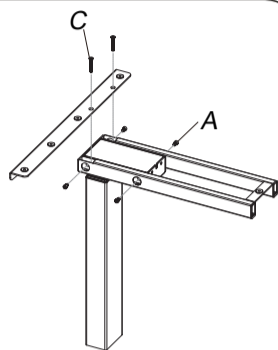

⚠ Nedotahujte skrutky úplne na doraz.

Akonáhle sú všetky štyri skrutky na svojom mieste, úplne ich dotiahnite.

Opakujte kroky 2-3 pre zostávajúci zdvihací stĺpik, koniec nosníka a bočné konzoly.

3.

### Inštalácia stredovej lišty nosníka

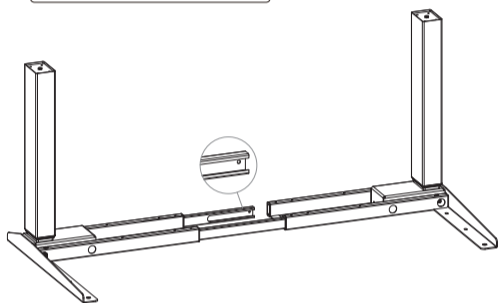

Zasaňte dve stredové lišty nosníka do oboch koncov nosníka.

⚠ Drážky ve středové liště jsou otočeny směrem dovnitř.

strana 4

## Návod na zostavenie

4.

### Inštalácia stolovej dosky a podnoží



1 Pomocou 8 ks skrutiek M6x16 mm pripevnite podnož na spodnú stranu každého zdvihacieho stĺpika.

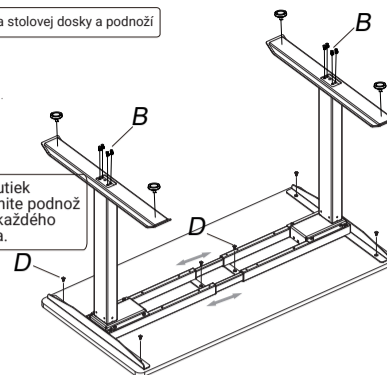

2

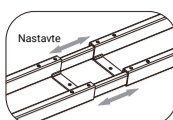

• Rozstup nosného trámu je možné nastaviť podľa potrieb aktuálneho použitia.  
• Potom pomocou šiestich (6) skrutiek určených do dreva M5x16 pripevnite rám na hornú stranu.

5.

### Inštalácia ovládacieho panela a ovládacej skrinky

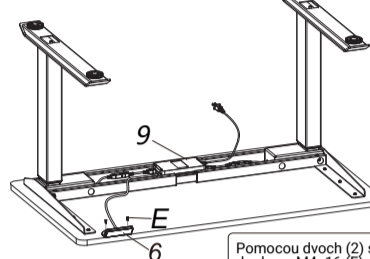

Pomocou dvoch (2) skrutiek určených do dreva M4x16 (E) pripevnite ovládač (6).

Môžete použiť dve skrutky určené do dreva M5x16 (D), pomocou ktorých je hore pripevnená ovládacia skrinka (9), alebo ju stačí umiestniť do stredu nosníka tak, ako je ukázané na obrázku, a na nosník môžete použiť kryt lišty na vedenie káblov.

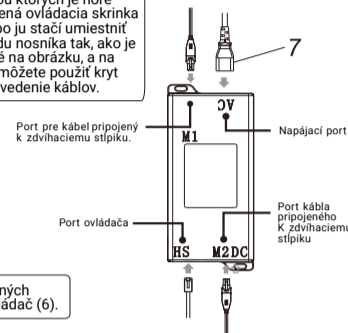

Port pre kábel pripojený k zdvihaciemu stĺpiku.

Napájací port

Port kábla pripojeného k zdvihaciemu stĺpiku

6.

### Inštalácia lišty na vedenie káblov



Metóda 1

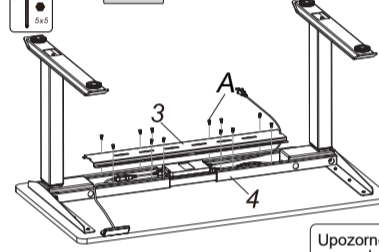

Po nasadení krytu lišty na vedenie káblov použite 8 alebo 12 ks strojových skrutiek M6x10 (A) na pripevnenie k nosníku.

Upozornenie: Odporúčame umiestniť ovládač na predný okraj stolovej dosky tak, aby neprekážal pri sedení.

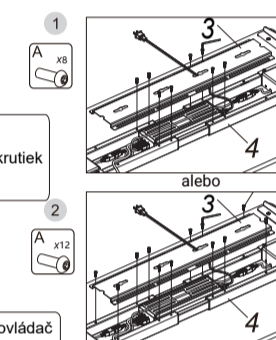

strana 5

## Návod na zostavenie

7.

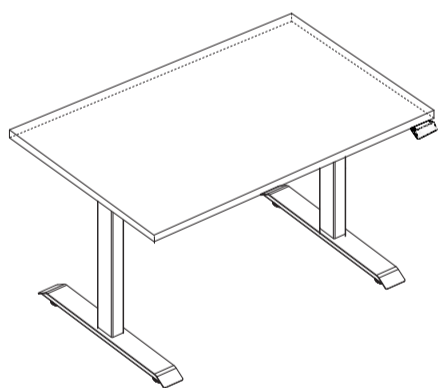

Otočte zostavený stôl pravou stranou nahor. Na otočenie stola sú potrebné minimálne dve osoby, ktoré otočia stôl pravou stranou nahor (ale bez stolovej dosky). Ďalej je potrebné nastaviť predinštalované vyrovnávacie kolíky na podnožičiach.

strana 6

## Používanie ovládača



### Odomknutie ovládača

Ovládač odomknete posunutím prsta po spodnej časti ovládača smerom zľava doprava. Ovládač sa po určitej dobe, ktorú si môžete upraviť v nastaveniach, zamkne. Pred akoukoľvek operáciou je potrebné ovládač odomknúť.

LED indikátor AIR umiestnený v ľavej časti ovládača označuje kvalitu vzduchu v miestnosti. Jednotlivé stupne kvality vzduchu sú zobrazené v tabuľke nižšie. Pri každom zapnutí ovládača bude tento indikátor blikať, kým nedôjde ku kalibrácii. Pri prvom zapnutí môže tento proces trvať aj niekoľko hodín. Svietenie LED indikátora AIR je možné vypnúť v nastaveniach v časti „Kvalita vzduchu“.

Tabuľka č. 1



Farba LED indikátora	Kvalita vzduchu
Zelená	Výborná
Žltá	Mierne zhoršená
Oranžová	Stredne zhoršená
Červená	Zlá











### Nastavenie a zapamätanie výšky stola

Na zapamätanie výšky sú k dispozícii tri pozície. Najprv odomknite ovládač. Potom nastavte stôl do požadovanej výšky a následne stlačte a vyberte jednu z čísiel 1, 2 alebo 3 na základe vašich preferencií, pod ktorou číslom chcete danú výšku stola uložiť. Po uložení sa zobrazí potvrdenie danej pozície.

strana 7













## Ovládanie základného nastavenia

Najprv odomknite ovládač. Podržte  približne tri sekundy na vstup do základného nastavenia.  
1<sup>o</sup> slúži v nastaveniach ako tlačidlo späť.  
 slúži ako tlačidlo potvrdenia.

	<b>Upozornenie</b>	V tejto časti môžete nastaviť interval pripomienky dlhého sedenia/ státia. Sekcia „Upozornenie“ obsahuje tri podnastavenia: Interval, Opakovanie a Funkcia.
	<b>Interval</b>	K dispozícii je upozornenie po 30, 45 alebo 60 minútach.
	<b>Opakovanie</b>	Upozornenie môžete nastaviť buď jednorazovo, alebo sa môže opakovať cyklicky.
	<b>Funkcia</b>	Zároveň si môžete zvoliť metódu upozornenia, ktorá môže byť buď zvuková (pipnutie), alebo budete upozornení pohybom stola smerom nahor a nadol približne o 2 cm.
	<b>Výškový limit</b>	Najprv nastavte požadovanú výšku stola. Potom v základnom nastavení prejdite pomocou šípky do sekcie „Výškový limit“. V tejto časti potvrdíte maximálnu a minimálnu výšku stola, do ktorej sa bude môcť znižovať alebo zvyšovať. Danú výšku potvrdíte stlačením  . Toto nastavenie je vhodné vykonať z dôvodu bezpečnosti a prevencie nechceného poškodenia predmetov.
	<b>Jednotky</b>	Tu nastavíte výškové jednotky. K dispozícii je zobrazenie výšky v cm alebo palcoch.
	<b>Gyroskop</b>	Nastavenie všeobecnej citlivosti stola. Pre citlivosť stola je možné vybrať hodnotu od 1 do 9, pričom číslo jedna predstavuje najnižšiu citlivosť a číslo deväť najvyššiu citlivosť stola. Citlivosť je možné aj úplne vypnúť. Po vypnutí nebude fungovať antikolízia smerom nahor ani nadol.
	<b>Antikolízia nahor</b>	Nastavenie citlivosti antikolízie pri zvyšovaní stola
	<b>Antikolízia nadol</b>	Nastavenie citlivosti antikolízie pri znižovaní stola.

strana 8

## Ovládanie pokročilého nastavenia

	<b>Nastavenie</b>	Najprv odomknite ovládač. Podržte  približne tri sekundy pre vstup do základného nastavenia. Pomocou šípok vyberte „Nastavenie“ pre vstup do pokročilého nastavenia. 1 <sup>o</sup> slúži v nastaveniach ako tlačidlo späť.  slúži ako tlačidlo potvrdenia.
	<b>Heslo</b>	Pre vstup do pokročilého nastavenia je potrebné zadať heslo; <b>stlačte štyrikrát číslicu 3.</b>
	<b>Základ</b>	Slúži na úpravu zobrazenej výšky stola, ktorá je továrne prednastavená na 65 cm (bez stolovej dosky). Ak je výška stolovej dosky 2cm, pripočíta sa k zobrazenej hodnote 2cm. Na displeji sa zobrazí hodnota 67, čo predstavuje výšku podnoží a stolovej dosky.
	<b>Načítaj pozíciu</b>	Nastavenie spôsobu, akým sa stôl zdvihne/zníži do uloženého nastavenia. K dispozícii je buď dlhé alebo krátke stlačenie daného tlačidla (1, 2 alebo 3). V prípade dlhého stlačenia je potrebné tlačidlo držať, kým stôl nedosiahne požadovanú výšku.
	<b>Ochrana proti prehriatiu</b>	Nastavenie funkcie ochrany proti prehriatiu stola. Túto funkciu odporúčame mať stále zapnutú, inak môže dôjsť k poškodeniu motora. Ak dôjde k prehriatiu jednotky, počkajte aspoň 18minút, než stôl opäť použijete.
	<b>Displej</b>	Nastavenie doby nečinnosti, po ktorej sa displej automaticky vypne.
	<b>Kvalita vzduchu</b>	Možnosť vypnutia / zapnutia LED indikátora kvality vzduchu.
	<b>Testovanie</b>	Nastavenie intervalu na otestovanie funkčnosti zdvíhania a znižovania stola. Táto funkcia sa dá buď vypnúť, alebo zvoliť jednu z prednastavených hodnôt v rozmedzí od 2 do 10 minút. Je vhodná napríklad na servisné účely alebo prezentáciu produktu.
	<b>Obnoviť všetko</b>	Obnovenie továrneho nastavenia
	<b>Jazyk</b>	Nastavenie jazyka ovládača. K dispozícii sú jazyky: čeština, angličtina, slovenčina, rumunčina, maďarčina a nemčina. Predvoleným jazykom ovládania je angličtina.

strana 9

### Odstraňovanie problémov

#### Ochrana a upozornenie

- A. Ochrana proti zablokovaniu: Keď sa na displeji zobrazí "E02", pri vibráciách, náraze alebo naklonení stolovej dosky sa spustí výstraha, ktorá sa automaticky zruší po uvoľnení; alebo stlačením ľubovoľného tlačidla môžete výstrahu počas uvoľnenia zrušiť. Skontrolujte a uistite sa, že stôl nebude používaný pri veľkej amplitúde vibrácií, s prekážkami alebo naklonený, a potom ho skúste znovu aktivovať.
- B. Ochrana proti prehriatiu: Keď sa zobrazí „Hot“, táto ochrana sa môže spustiť po dlhšom používaní; počkajte aspoň 18minút, než stôl opäť použijete.
- C. Ochrana proti poruche motora: Keď sa zobrazí „E10“, skontrolujte a uistite sa, že motor je správne pripojený k riadiacej jednotke, potom stôl vypnite a znovu zapnite alebo stlačte tlačidlo reset na vymazanie pamäte stola.
- D. Ochrana proti preťaženiu: Keď sa zobrazí "E20", odstráňte niektoré predmety zo stolovej dosky, ak sa problém vyskytne pri zdvíhaní stola; ak sa chyba objaví pri znižovaní stola, vypnite ho a znovu zapnite alebo stlačte reset na vymazanie pamäte stola.
- E. Podpäťová ochrana: Keď sa na displeji zobrazí "E31", znamená to, že napájacie napätie je nižšie ako hranica; vypnite stôl a znovu ho zapnite.
- F. Prepäťová ochrana: Keď sa na displeji zobrazí "E32", znamená to, že napájacie napätie je vyššie ako hranica; vypnite stôl a znovu ho zapnite. V opačnom prípade môže dôjsť k automatickému vymazaniu, keď napätie klesne na nastavenú hodnotu.
- G. Ochrana proti nesynchronnému pohybu: Keď sa na displeji zobrazí "E60", skontrolujte a uistite sa, že motory každého kanála sú identické a ich pripojenie k riadiacej jednotke je spoľahlivé, potom stlačte reset na vymazanie pamäte.
- Poznámka:

① Iba viacmotorový systém má ochranu proti prerušeniu chodu.



### Upozornenie

1. Napájanie: AC 100 V–240 V, 50/60 Hz
2. Prevádzkové prostredie: 0–40 °C
3. Pred čistením odpojte sieťovú zástrčku. Pri čistení jemne utrite prach na povrchu stola mierne navlhčenou handričkou, ale dávajte pozor, aby kvapky nevnikli do vnútorných častí stola a nevytiahli konektor.
4. Elektrická skrinka obsahuje elektronické súčiastky, kovy, plasty, vodiče atď., preto ju zlikvidujte v súlade s legislatívou jednotlivých krajín týkajúcou sa životného prostredia, nie ako bežný domový odpad.
5. Pred použitím dôkladne skontrolujte, že je stôl správne a úplne zostavený.
6. Pred prvým použitím sa zoznámte so všetkými funkciami a programovými nastaveniami produktu.
7. Deťom je zakázané hrať sa s produktom z dôvodu nepredvídateľného správania pri hre. Výrobca nenesie zodpovednosť za následky spôsobené nesprávnym používaním.
8. Mierny hluk spôsobený rebrovaným klinovým remenom alebo brzdovým systémom v dôsledku konštrukcie nemá žiadny vplyv na funkciu zariadenia.
9. Čistenie korozívnymi alebo abrazívnymi materiálmi je zakázané. Zabezpečte, aby použitý čistiaci neznečisťoval životné prostredie.
10. Tento produkt môžu používať deti od 8 rokov a osoby so zníženými fyzickými, zmyslovými alebo duševnými schopnosťami alebo s nedostatkom skúseností a znalostí, ak sú pod dohľadom alebo boli poučené o bezpečnom používaní produktu a rozumejú súvisiacim rizikám. Deti sa s produktom nesmú hrať samostatne.
11. Čistenie a užívateľskú údržbu nesmú vykonávať deti bez dozoru.
12. Ak je napájací kábel poškodený, musí ho vymeniť výrobca, jeho servisný zástupca alebo iná kvalifikovaná osoba, aby sa predišlo rizikám.
13. Uistite sa, že vo vašom prevádzkovom prostredí nie sú žiadne zdroje nebezpečenstva, napr. nenechávajte okolo stola ležať žiadne náradie. S obalovými materiálmi vždy manipulujte opatrne, aby ste predišli možnému nebezpečenstvu, napr. plastový sáčok môže spôsobiť udusenie detí.
14. Uchovajte si pôvodný obal produktu pre prípadné budúce použitie pri preprave.

### Likvidácia odpadu



Toto označenie znamená, že produkt by nemal byť likvidovaný spolu s bežným domovým odpadom. Aby ste predišli možnému poškodeniu životného prostredia alebo zdravia ľudí v dôsledku nekontrolovanej likvidácie odpadu, recyklujte ho zodpovedne a podporujte tak udržateľné opätovné využívanie materiálových zdrojov. Na vrátenie použitého zariadenia využite systémy na vrátenie a zber odpadu alebo sa obráťte na predajcu, u ktorého ste výrobok zakúpili. Ten môže produkt prevziať na ekologicky bezpečnú recykláciu.

Dovozca:  
Liftors r.o.  
Pod Vinicemi 931/2, 301 00 Plzeň  
www.liftor.sk